

## Вентиляторы в изолированном корпусе серии IRE 50x25 / 315 (Ostberg)



Все канальные вентиляторы IRE оборудованы асинхронным двигателем с внешним ротором и уплотнёнными подшипниками, что увеличивает срок их службы. Корпус изготавливается из гальванизированной стали. Двигатель и рабочее колесо вентиляторов расположены на откидывающейся пластине, что делает доступ к ним лёгким, быстрым и удобным. Вентиляторы имеют внутренний 50 мм слой изоляции из минеральной ваты, покрытой грубой шерстяной тканью, что обеспечивает низкие шумовые характеристики.

### Установка

Вентиляторы могут быть установлены в любом положении.

### Регулирование

Регулирование скорости всех вентиляторов осуществляется в диапазоне от 0 до 100% изменением подаваемого напряжения. Это достигается с помощью использования бесшагового тиристора или пятиступенчатого трансформатора. К одному тиристорному или трансформаторному устройству можно подключить несколько вентиляторов при условии, что общий рабочий ток вентиляторов не превышает номинальный ток тиристора или трансформатора.

### скорости

### Защита

Все двигатели защищены термодатчиками. Однофазные вентиляторы имеют встроенный термодатчик с автоматическим перезапуском. Трёхфазные вентиляторы имеют два подсоединительных вывода встроенного термодатчика. Выводы термодатчиков (TW) должны подключаться к реле перегрузки или к соответствующим клеммам трансформаторного или тиристорного регулятора.

### двигателя

термодатчика. Выводы термодатчиков (TW) должны подключаться к реле перегрузки или к соответствующим клеммам трансформаторного или тиристорного регулятора.

### Аксессуары

Регуляторы скорости, быстросъёмные муфты, обратный клапан, воздушный фильтр, глушитель, воздухораспределительные и защитные решётки и т.д.

### IRE 50x25

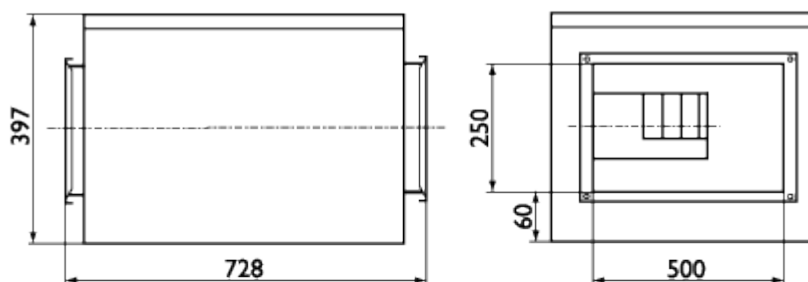

### IRE 315

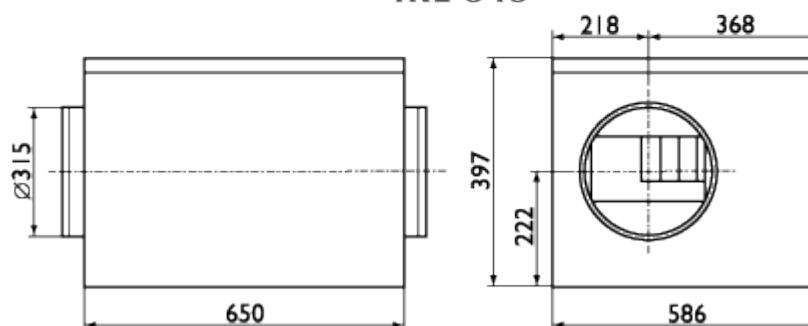

## Технические характеристики

Тип вентилятора	IRE	50x25 A	50x25 B	50x25 C
		315 A	315 B	315 C
Напряжение	В/Гц	230/50	230/50	230/50
Ток	А	1,1	3,0	1,7
Ном. мощность	Вт	240	620	390
Частота вращения	об/мин	880	1330	1450
Вес	кг	38	40	30
Схема эл. подкл.	№	5	5	21

## Шумовые характеристики

Тип вентилятора			LpA дБ(А)	LwA tot	LwA							
Прямоугольный	Круглый				63	125	250	500	1000	2000	4000	8000
IRE 50x25 A	IRE 315 A	К входу	54	61	53	56	57	48	49	46	45	39
		К выходу	62	69	56	59	62	63	62	62	61	52
		К окружению	39	46	32	42	39	38	38	32	35	37
IRE 50x25 B	IRE 315 B	К входу	64	71	60	67	66	58	55	59	59	54
		К выходу	72	79	65	67	69	72	72	72	73	66
		К окружению	45	52	42	46	48	46	40	38	37	37
IRE 50x25 C	IRE 315 C	К входу	56	63	46	56	55	54	54	55	52	44
		К выходу	65	72	51	58	59	61	65	69	64	57
		К окружению	37	44	29	36	37	41	35	31	39	36

LwA<sub>tot</sub> — общий уровень шума (дБ);

LwA — уровень шума в октавном диапазоне (дБ);

LpA — уровень звукового давления (дБ) от вентилятора, работающего при максимальной нагрузке в помещении с нормальным звукопоглощением и эквивалентной зоной поглощения 20 м<sup>2</sup> на расстоянии 3,0 м.

### IRE 50×25 A/315 A

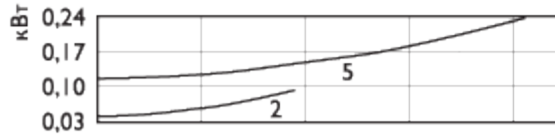
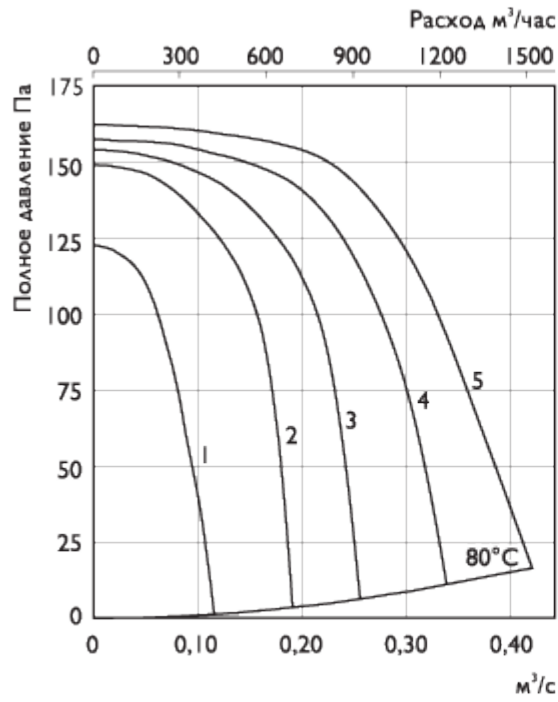

### IRE 50×25 B/315 B

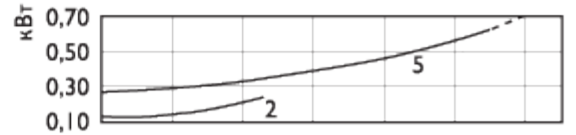
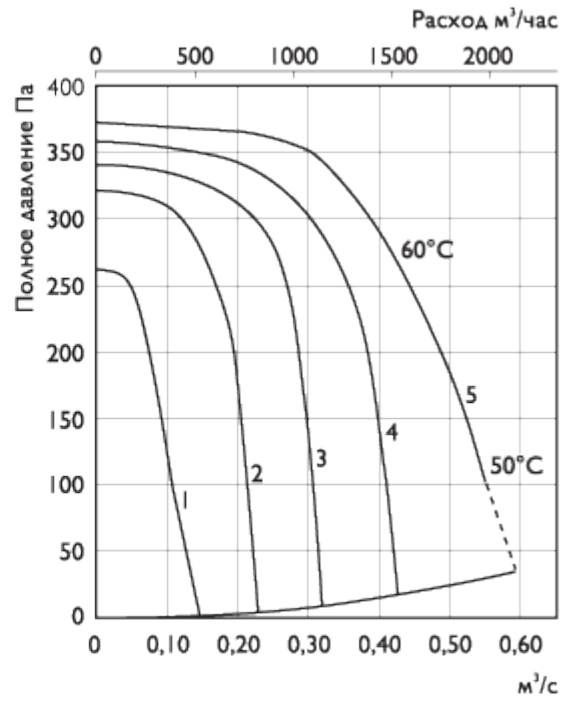

### IRE 50×25 C/315 C

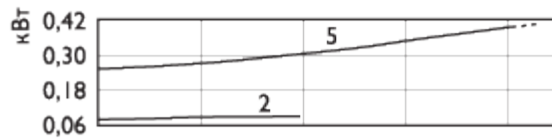
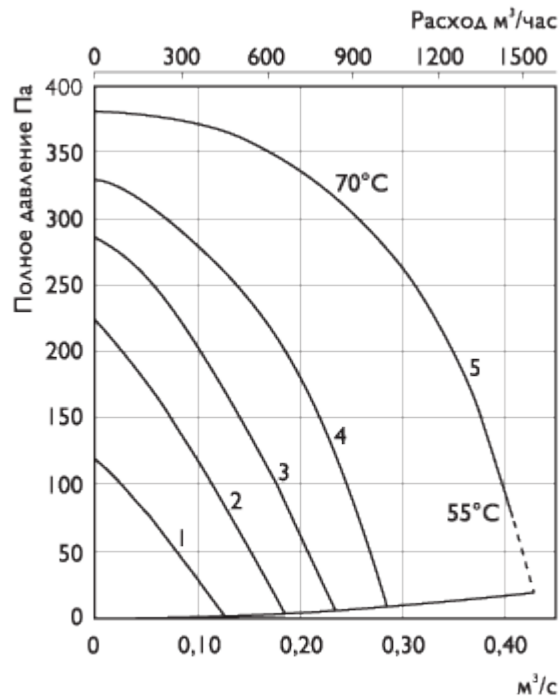

## Монтаж

- × Все вентиляторы поставляются полностью в собранном виде, готовые к подключению.
- × Электрическое подключение и монтаж должны выполняться только квалифицированным персоналом в соответствии с инструкцией по монтажу.
- × Электрические параметры должны соответствовать спецификации на табличке вентилятора.
- × Вся электропроводка и соединения должны быть выполнены в соответствии с правилами техники безопасности.
- × Электрическое подключение должно выполняться в соответствии со схемой подключения, приведённой на клеммной коробке, согласно маркировке клемм.
- × Вентиляторы должны быть заземлены.
- × Вентиляторы с внешними выводами термоконтактов всегда должны подключаться к устройству защиты двигателя.
- × Вентилятор должен быть установлен в соответствии с направлением потока воздуха (см. стрелку на вентиляторе).
- × Вентиляторы должны быть смонтированы таким образом, чтобы имелся доступ для безопасного обслуживания.

## Условия

## работы

- × Вентиляторы не должны эксплуатироваться во взрывоопасных помещениях, недопустимо соединение с дымоходами.
- × Вентиляторы не допускается использовать для перемещения взрывчатых газов, пыли, сажи, муки и т.п.
- × Вентиляторы предназначены для непрерывной работы. Не рекомендуется производить частое включение и выключение вентиляторов.

## Обслуживание

Единственное требуемое обслуживание – очистка. Рекомендуется производить осмотр и очистку вентилятора каждые шесть месяцев непрерывной эксплуатации для предотвращения дисбаланса или преждевременного выхода из строя.

*Перед обслуживанием убедитесь, что*

- × Прекращена подача напряжения.
- × Рабочее колесо вентилятора полностью остановилось.
- × Двигатель и рабочее колесо полностью остыли.

*При очистке вентилятора*

- × Не используйте агрессивные моющие средства, острые предметы и устройства, работающие под высоким давлением.
- × Следите, чтобы не нарушилась балансировка рабочего колеса вентилятора и отсутствовали его перекосы.
- × В случае ненормально высокого шума работы вентилятора проверьте рабочее колесо на перекос.
- × Подшипники, в случае повреждения, подлежат замене.

**В случае неисправности**

- × Проверить, поступает ли напряжение на вентилятор.
- × Отключить напряжение и убедиться, что рабочее колесо не заблокировано и не сработало устройство защиты двигателя (термоконтакт).
- × Проверить подключение конденсатора. Если после проверки вентилятор не включается или перезапускается термоконтакт, свяжитесь с вашим поставщиком.
- × В случае возврата вентилятора - очистить лопасти; двигатель и соединительные провода не должны иметь повреждений; обязательно наличие письменного описания неисправности - заявления.

## Схема подключения

### Схема №5 ~ 230 В, 1 фаза

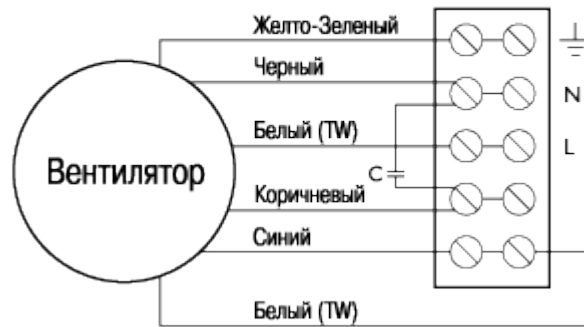

### Схема №21 ~ 230 В, 1 фаза

