



## Комнатный термостат с независимым управлением ГВС и дисплеем

**RDD100.1  
DHW**

для систем отопления

- Регулирование комнатной температуры,
- 2-позиционное управление с выходом Вкл/Выкл,
- Независимое регулирование ГВС: Вкл/Выкл,
- Режимы: Комфорт, Экономия и Защита,
- Настраиваемые параметры регулирования и ввода в эксплуатацию,
- Питание от батарей DC 3 В (2 x 1.5 В, тип AAA).

### Применение

RDD100.1DHW используется для регулирования комнатной температуры в системах отопления с независимым регулированием ГВС.  
Стандартное применение - жилые помещения.

Для регулирования следующих компонентов систем отопления и ГВС:

- Термических или зонавых клапанов,
- Газовых и нефтяных котлов,
- Управляемых вентиляторов,
- Управляемых насосов,
- Теплообменников,
- Последовательных водонагревателей,
- Малых систем отопления на воде.

## Функции

- Регулирование комнатной температуры по встроенному датчику,
- Выбор режима работы по нажатию клавиши режима,
- Вывод текущей температуры или уставки в градусах °C или °F,
- Блокировка кнопок (вручную),
- Блокировка уставки,
- Сброс на заводские настройки для параметров регулирования и ввода эксплуатации,
- Независимое управление ГВС.

## Регулирование температуры

Термостат измеряет температуру в помещении с помощью встроенного датчика и поддерживает заданную уставку температуры командами управления. Дифференциал переключения 1 К.

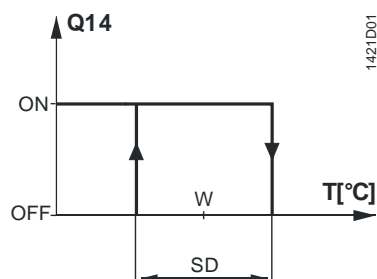

T Комнатная температура  
SD Дифференциал переключения  
W Уставка комнатной температуры  
Q14 Выходной сигнал на нагрев

## Сводка типов

Номер продукта	Номер заказа	Особенности
RDD100.1DHW	<b>S55770-T277</b>	Комнатный термостат с ГВС Питание от батарей DC 3 V

## Заказ



При заказе указывайте, пожалуйста, номер продукта, номер заказа и описание позиции. Пример:

Номер продукта	Номер заказа	Описание
RDD100.1DHW	<b>S55770-T277</b>	Комнатный термостат с ГВС

Приводы и клапаны должны заказываться отдельно.

## Комбинации оборудования

Описание		Номер продукта	Техническое описание
Электромоторный привод		<b>SFA21..</b>	4863
Электротермический привод (на радиаторные клапаны)		<b>STA23..</b>	4884
Электротермический привод (для малых клапанов с ходом штока 2,5 мм)		<b>STP23..</b>	4884

Привод заслонок		<b>GDB..</b>	4634
Привод заслонок		<b>GSD..</b>	4603
Привод заслонок		<b>GQD..</b>	4604
Поворотный привод заслонок		<b>GXD..</b>	4622

## Конструкция

Комнатный термостат состоит из 2-х частей:

- Пластиковый корпус с платой электроники, элементами управления и датчиком комнатной температуры
  - Монтажная пластина с винтовыми клеммами
- Корпус вставляется на монтажную пластину и фиксируется винтами.



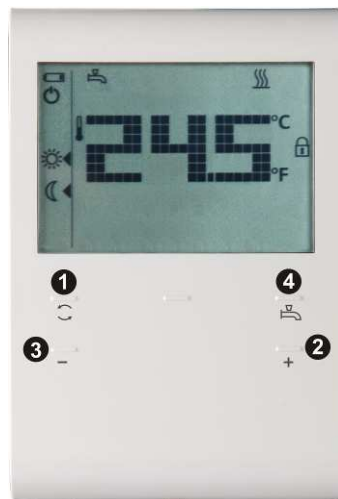



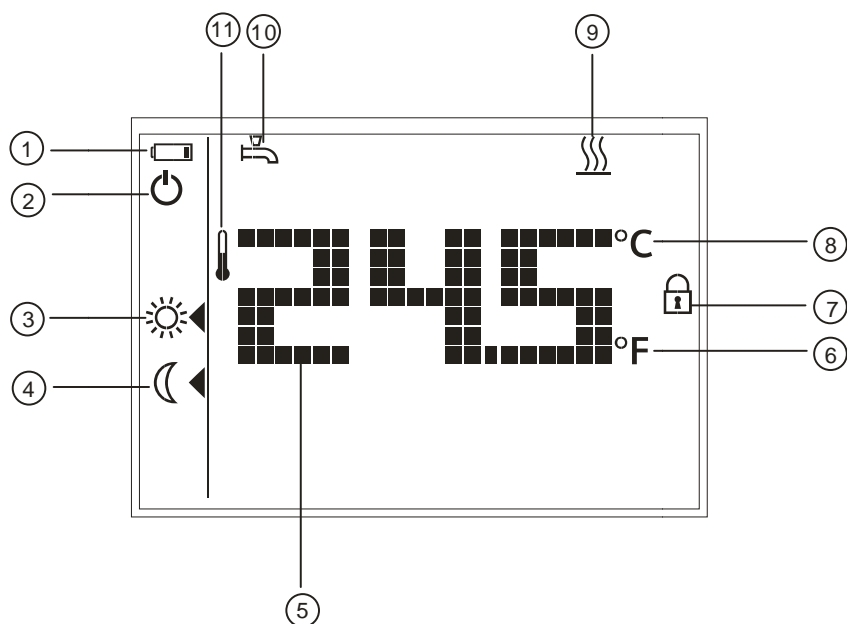

## Эксплуатация и настройки



- 1) Клавиша режима работы
- 2) Клавиша уменьшения значения
- 3) Клавиша увеличения значения
- 4) Сенсорная клавиша ГВС: Вкл/Выкл

## Дисплей



#	Символ	Описание	#	Символ	Описание
1		Сигнал о необходимости замены батареек	7		Включена блокировка клавиш
2		Режим "Защита" Режим Защита (символ режима можно включить в настройках параметра)	8		Комнатная температура в градусах Цельсия
3		Режим "Комфорт"	9		Нагрев ВКЛ
4		Режим Экономия	10		ГВС вкл.
5		Вывод комнатной температуры, уставки и т.п.	11		Текущая комнатная температура
6		Комнатная температура в градусах Фаренгейта			

### Замечания по монтажу

Не устанавливайте термостат в нишах или книжных шкафах, за занавесками, выше или ниже источников тепла, на месте воздействия прямых солнечных лучей. Монтаж термостата производите на высоте 1,5 м над полом.

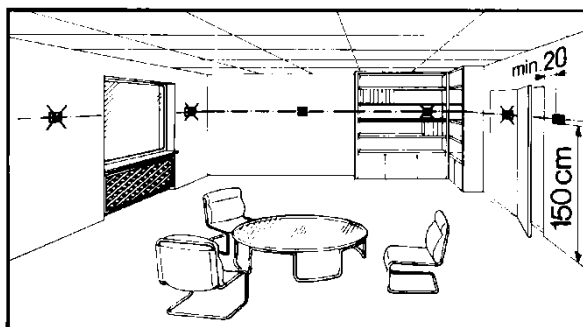

#### Монтаж



- Устанавливайте термостат в чистом и сухом месте, без воздействия прямых потоков воздуха из системы отопления/охлаждения оборудования, а также без воздействия капель или струй воды.

#### Подключение проводов

См. инструкцию по монтажу M1429, поставляемую в комплекте с термостатом.



- Убедитесь, что подключение, заземление и вводной предохранитель выполнены в соответствии с местными правилами электромонтажа.
- Корректно выбирайте размер сечения кабелей для термостата и исполнительных устройств.
- Используйте только приводы с клапаном для питания AC 24...230 В.



- Электропитание AC 230 В должно иметь внешний плавкий предохранитель или автоматический выключатель с номиналом тока не более 10 А.
- Отключайте электропитание перед снятием корпуса с монтажной пластины термостата.





## Замечания по вводу в эксплуатацию

---

<b>Ввод в эксплуатацию</b>	<p>После включения питания термостат осуществляет сброс, в ходе которого все сегменты дисплея мигают, указывая на то, что сброс был проведён корректно. После сброса термостат готов для ввода в эксплуатацию квалифицированным персоналом систем ОВК.</p> <p>Параметры управления термостата могут быть перенастроены для обеспечения оптимальной производительности системы в целом. Пожалуйста, обратитесь к инструкции по эксплуатации CB1B1421, раздел "Вы хотите изменить параметры?".</p>
<b>Калибровка датчика</b>	<p>Если значение температуры на дисплее не совпадает с действительным измеренным значением комнатной температуры, то датчик температуры может быть перекалиброван. Для этого настройте параметр P04.</p>
<b>Уставка и блокировка уставки</b>	<p>Мы рекомендуем пересматривать диапазон уставки - заблокировать её (например, для публичных заведений) с помощью параметров P05... P08 и изменять при необходимости для достижения максимального комфорта и экономии энергии.</p>
<b>Скорость сканирования сенсорных кнопок</b>	<p>Поскольку термостат использует сенсорную технологию, для сведения энергопотребления к минимуму параметр P21 (регулируется от 0,25 до 1,5 секунд) позволяет настроить скорость сканирования сенсорных кнопок для пользователя. Функция доступна только для версий термостата с батарейным питанием и по умолчанию имеет значение 1 с.</p> <p>Это означает, что когда пользователь не нажимает на сенсорную панель в течение определённого времени, устройство работает в режиме энергосбережения и сенсорная панель работает со скоростью сканирования 1 секунда. (Из расчета 4 операции в день на термостате примерный срок службы батарей со скоростью сканирования 1 с составит 1 год. Если пользователь увеличит скорость сканирования, то срок службы батарей также увеличится).</p>
<b>Замена батарей</b>	<p>Если появится символ батареи , то это означает, что батареи практически израсходованы и должны быть заменены. Используйте щелочные батареи типа AAA.</p>

## Замечания по работе

---

	<p>RDE100.1DHW работает в следующих режимах: Комфорт, Экономия и Защита. Различие режимов Комфорт и Экономия заключается только в значениях уставки. Переключение между режимами Комфорт, Экономия и Защита осуществляется нажатием на сенсорную кнопку .</p>
<b>Режим "Комфорт" </b>	<p>Когда включен режим Комфорт, на дисплее появляется символ . Заданное значение уставки (20 °C) можно перенастроить путем нажатия сенсорных кнопок +/- .</p>
<b>Режим "Экономия" </b>	<p>Когда включен режим Экономия, на дисплее появляется символ . Заданное значение уставки (16 °C) можно перенастроить путем нажатия сенсорных кнопок +/- .</p>

**Режим "Защита" **

Если температура опускается ниже 5 °С, блок защиты от замерзания автоматически включает выход на нагрев. Символ  отображается только в том случае, если активирован соответствующий параметр.

**ГВС **

Когда функция ГВС активирована, на дисплее отображается символ .

**Замечания по обслуживанию**

Термостаты не требуют обслуживания.

**Утилизация**

В случае утилизации термостаты рассматриваются как электронные устройства, подпадающие под действие директивы Европейского союза 2011/65/EC (WEEE), и должны утилизироваться отдельно с бытовыми отходами. Все устройства должны быть утилизированы соответствующим способом. Все локальные нормы и действующее законодательство должны быть строго соблюдены.

**Технические характеристики****Электропитание**

Рабочее напряжение

- RDD100.1DHW DC 3 В (2 x 1.5 В щелочных батарей AAA)

Срок службы батареи RDD100.1DHW (щелочные батареи типа AAA).

рассчитывается на основе скорости сканирования сенсорных кнопок во время простоя (предполагается, что пользователь нажимает 4 кнопки в день):

Частота сканирования 0,25 с Срок службы батарей 193 дня

Частота сканирования 0,50 с Срок службы батарей 273 дня

Частота сканирования 1,00 с Срок службы батарей 345 дней

Частота сканирования 1,50 с Срок службы батарей 378 дней

**Управляющие входы**

Управляющий Вход Q11-Nx (Общ) (AC 24...230 В) макс. 5(2) А мин. 8 мА

Управляющий Вход Q21-Nx (Общ) (AC 24...230 В) макс. 5(2) А мин. 8 мА

**Управляющие выходы**

Клапан отопления или котёл

Выход управления Q12 -Nx (НЗ-контакт) (AC 24...230 В) макс. 5(2) А мин. 8 мА

Выход управления Q14 -Nx (НО-контакт) (AC 24...230 В) макс. 5(2) А мин. 8 мА

оборудование нагрева ГВС

Выход управления Q22 -Nx (НЗ-контакт) (AC 24...230 В) макс. 5(2) А мин. 8 мА

Выход управления Q24 -Nx (НО-контакт) (AC 24...230 В) макс. 5(2) А мин. 8 мА

**Характеристики**

Дифференциал переключения SD 1 К

Режим "Комфорт" 20 °С (5...35 °С)

Режим "Экономия" 16 °С (5...35 °С)

Встроенный датчик температуры

Диапазон задания уставки 5...35 °С (режим Комфорт/Экономия)



Точность при 25 °С < ±0.5 К

Температурный диапазон ±3.0 К

Разрешение настроек и дисплеев

Уставки 0.5 °С

Значения температуры 0.5 °С

Условия	Работа	По IEC 60721-3-3
	Климатические условия	Класс 3К5
	Температура	0...50 °С
	Влажность	<95% относительной влажности
	Транспортировка	По IEC 60721-3-2
	Климатические условия	Класс 2К3
	Температура	-25...60 °С
	Влажность	<95% относительной влажности
	Механические условия	Класс 2М2
	Хранение	По IEC 60721-3-1
	Климатические условия	Класс 1К3
	Температура	-25...60 °С
Влажность	<95% относительной влажности	
Нормы и стандарты	CE соответствие директиве EMC	2004/108/EC
	Директива по низковольтному оборудованию	2006/95/ EC
	 Соответствие C-Tick	AS/NSZ 4251.1:1999
	 RoHS (Ограничение применения опасных веществ)	2011/65/EU
Общие	Стандарты продукта	
	Автоматические электронные регуляторы для бытового и схожего применения	Общие требования EN 60730-1 Частные требования для устройств, измеряющих температуру EN 60730-2-9
	Электромагнитная совместимость	
	Излучение	EN 61000-6-3
	Устойчивость	EN 61000-6-2
	Класс безопасности	II по EN 60730-1, EN 60730-2-9
	Класс загрязнений	II по EN 60730
	Степень защиты корпуса	IP30 по EN 60529
	Соединительные клеммы	1-жильные провода либо зачищенные многожильные, с сечением 2 x 1.5 мм <sup>2</sup> или 1 x 2.5 мм <sup>2</sup> (мин. 0.5 мм <sup>2</sup> )
	Вес	0,167 кг
	Цвета крышки корпуса	RAL9003

## Схемы подключения

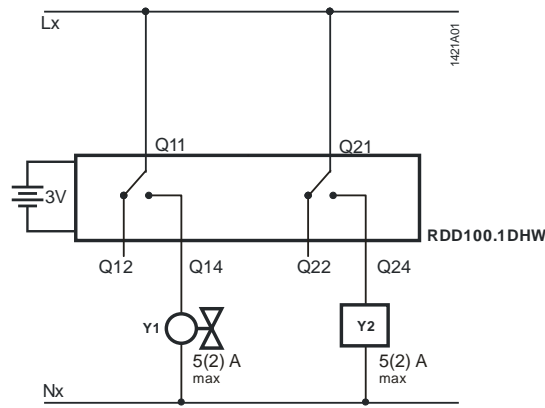

Описание

Lx	Фаза, AC 24...230 В
Nx	Нейтраль, AC 24...230 В
Y1	Клапан отопления или настенного котла
Y2	оборудование нагрева ГВС

## Примеры применения

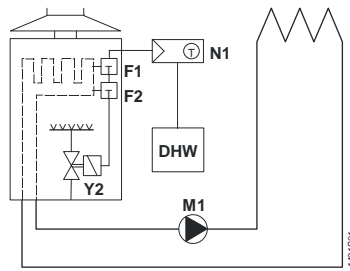

Прямое управление газовым настенным котлом с независимым управлением ГВС

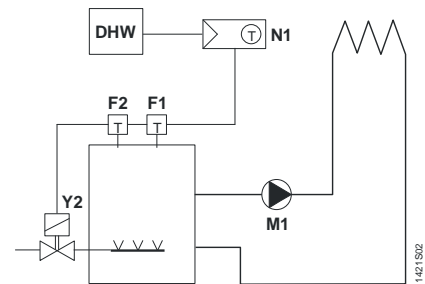

Прямое управление газовым настенным котлом с независимым управлением ГВС

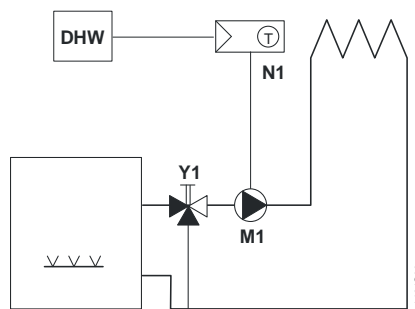

Прямое управление насосом контура отопления (предконтроль смесительным клапаном вручную) и независимое управление ГВС.

F1	Термостат ограничения температуры
F2	Термостат безопасности
M1	Циркуляционный насос
N1	Комнатный термостат RDD100.1DHW
Y1	Смешивающий 3-ходовой клапан с ручным управлением
Y2	Магнитный клапан
ГВС	Оборудование нагрева ГВС



## Размеры

Все размеры  
приведены в мм.

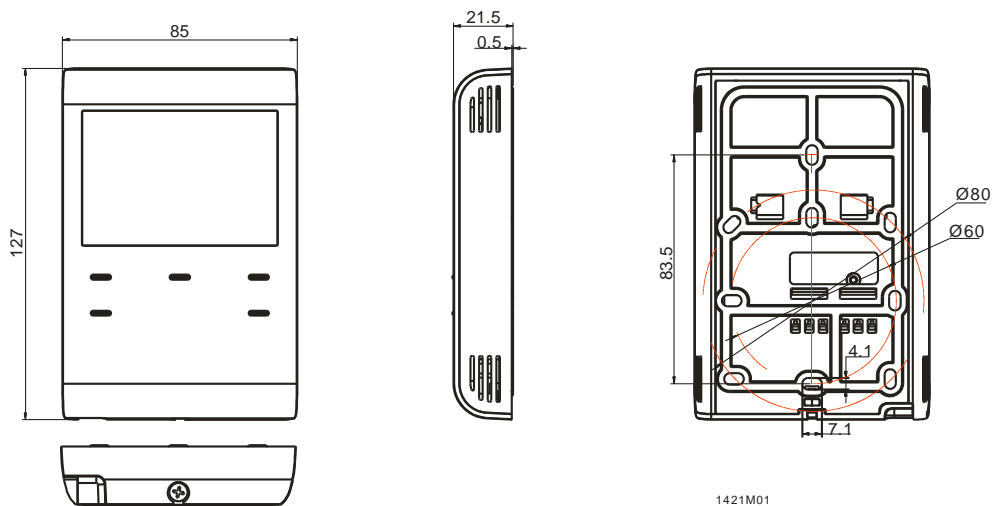

## Замечания

### Нагрев:

Из-за неизбежного саморазогрева провода под воздействием электрического тока любые нагрузки более 3 А, подключенные к термостату, могут оказывать негативное влияние на поведение элементов управления и точность измерения температуры.